

# 銅パイプ

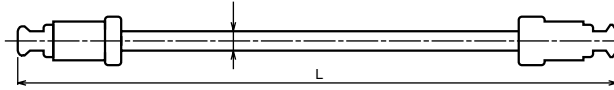

パイプ外径： 4.76

耐 圧： 15MPa

## フレア加工

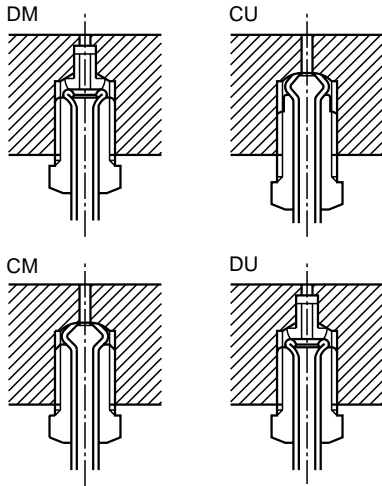

名 称	DM	CU	CM	DU
パイプ端末	ダブルフレア	コンベックス	コンベックス	ダブルフレア
パイプナット (色)	M10 P1.25 (黄)	3/8-24UNF (白)	M10 P1.0 (黒)	3/8-24UNF (白)
パイプサイズ(mm) / 耐圧	外径 4.76 0.7t / 15MPa			
油圧ディスクブレーキ	DB-2051	DB-2021 (B.S.H) DB PAC-20・30	DB-2008	-
フートペダルユニット	DB-2102 DB-2106	クッションバルブ付	-	ティチャーマスタ付
エアブースタ	DB-3223 DB-5244	-	-	-
マニアルブースタ	-	DB-2413 DB-2415	-	-
イーブースタ	DB-4133EF DB-4155EF	-	-	DB-4134EFT DB-4154EFT

## 標準パイプ

単位m

品 番	両端形状	L	0.5	1	1.5	2	2.5	3	4	5	6	7	8	9	10	12	15	20
DB-0104	DM-CM																	
DB-0105	DM-CU																	
DB-0106	DM-DM																	
DB-0107	CU-CU																	
DB-0115	CU-CM																	-
DB-0124	DU-DM																	
DB-0125	CU-DU																	

# 高圧ホース

## DB-0113

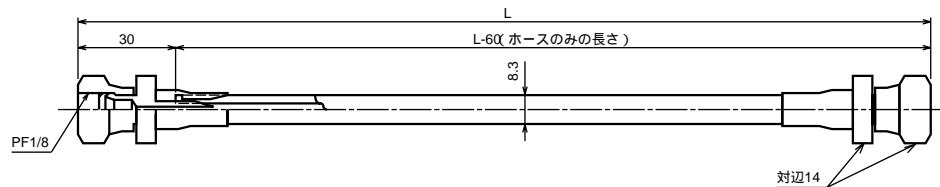

単位m

品 番	L	0.5	1	2	3	5	7	10	12
DB-0113									

・耐圧 20MPa

記載寸法仕様は改良のため予告なく変更することがあります。

## コネクタ

## ●ホースニップル

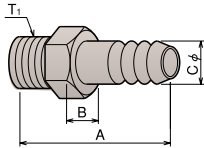

## ●ホースニップル

品番	T <sub>1</sub>	A	B	C
DB-0302-01	R1/4	43	15	10
DB-0302-02	M16 P1.5	37	23	10

## ●ニップル

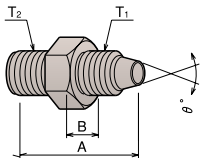

## ●ニップル

品番	T <sub>1</sub>	θ	T <sub>2</sub>	A	B
DB-0306-01	PF1/8	60	R1/8	29	14
DB-0306-02	PF1/8	60	DM(M10 P1.25)	32	14
DB-0306-A03	PF1/8	60	CU(3/8-24UNF)	37.5	14
DB-0306-04	PF1/8	60	CM(M10 P1.0)	28	14

## ●ブッシング

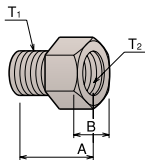

## ●ブッシング

品番	T <sub>1</sub>	T <sub>2</sub>	A	B
DB-0309-A01	CU(3/8-24UNF)	Rc1/8	31	14
DB-0309-02	DM(M10 P1.25)	Rc1/8	26	14
DB-0309-04	CM(M10 P1.0)	Rc1/8	23	14
DB-0309-05	M14 P1.5	DM(M10 P1.25)	29	19
DB-0309-06	R1/4	CU(3/8-24UNF)	28	19
DB-0309-07	DM(M10 P1.25)	CU(3/8-240UNF)	32	14

## ●ソケット

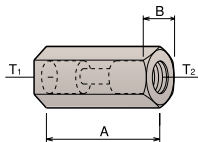

## ●二方口コネクタ

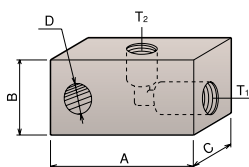

## ●ソケット ●二方口コネクタ

品番	T <sub>1</sub>	T <sub>2</sub>	A	B	C	D	形状
DB-0301-01	DM(M10 P1.25)		30	14			ストレート
DB-0301-02	CU(3/824UNF)		30	14			ストレート
DB-0303-01	CU(3/824UNF)	Rc1/8	42	22	22	8.5	エルボ

## ●三方口

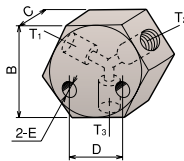
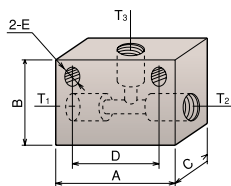

## ●三方口

品番	T <sub>1</sub>	T <sub>2</sub>	T <sub>3</sub>	A	B	C	D	E	形状
DB-0300-01	DM(M10 P1.25)			35	25	15	25	5.5	四角
DB-0300-03		Rc1/8		-	38	20	22	6.5	六角
DB-0300-05	CU(3/824UNF)	PF1/4		50	30	20	40	5.5	四角

## ●四方口

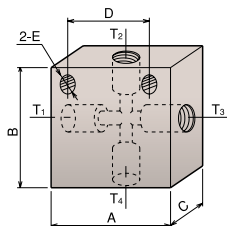

## ●四方口

品番	T <sub>1</sub>	T <sub>2</sub>	T <sub>3</sub>	T <sub>4</sub>	A	B	C	D	E
DB-0305-01	DM(M10 P1.25)				35	36	15	25	5.5

※記載寸法仕様は改良のため予告なく変更することがあります。